

KOMATSU

PC400-8 PC400LC-8

**PC
400**

МОЩНОСТЬ

Полная: 270 кВт (367,1 л.с.) / 1 900 мин⁻¹
Полезная: 257 кВт (349,4 л.с.) / 1 900 мин⁻¹

ЭКСПЛУАТАЦИОННАЯ МАССА

PC400-8: 41 740 – 42 590 кг
PC400LC-8: 42 290 – 43 200 кг

ВМЕСТИМОСТЬ КОВША

1,9 м³



На фотографии может быть изображено оборудование,
устанавливаемое по дополнительному заказу

ОБЩИЕ ХАРАКТЕРИСТИКИ





ПРОИЗВОДИТЕЛЬНОСТЬ, ЭКОЛОГИЧНОСТЬ и ЭКОНОМИЧНОСТЬ

- Эффективная и согласованная работа двигателя и гидравлической системы благодаря использованию компонентов собственной разработки и производства: высокая производительность и минимизация энергетических потерь
- Непревзойденные показатели мощности и производительности гидравлической системы, высокие показатели усилия резания грунта
- Малотоксичный высокоэффективный двигатель собственной разработки и производства, низкий уровень шума при работе

КОМФОРТ и БЕЗОПАСНОСТЬ

- Просторная удобная кабина
- Кабина с конструкцией ROPS (согласно ISO 12117-2)
- Климат-контроль
- Камера заднего вида
- Сиденье оператора с подогревом

* Информационно-коммуникационные технологии

ICT* и KOMTRAX

- Большой жидкокристаллический цветной (ЖК) дисплей
- Система контроля состояния оборудования
- Система онлайн мониторинга нового поколения Komtrax Iridium

НАДЕЖНОСТЬ и ТЕХНИЧЕСКОЕ ОБСЛУЖИВАНИЕ

- Легендарная надежность
- Высокопрочное усиленное рабочее оборудование, рама и ходовая часть для тяжелых условий эксплуатации
- Удобство технического обслуживания и простота диагностики

ecot3

Экология и экономичность – технология 3

		PC400-8	PC400LC-8
МОЩНОСТЬ	Полная:	270 кВт (367,1 л.с.) / 1 900 мин ⁻¹	270 кВт (367,1 л.с.) / 1 900 мин ⁻¹
	Полезная:	257 кВт (349,4 л.с.) / 1 900 мин ⁻¹	257 кВт (349,4 л.с.) / 1 900 мин ⁻¹
ЭКСПЛУАТАЦИОННАЯ МАССА		41 740 – 42 590 кг	42 290 – 43 200 кг
ВМЕСТИМОСТЬ КОВША		1,30 – 2,80 м ³	1,30 – 2,80 м ³

ПРОИЗВОДИТЕЛЬНОСТЬ, ЭКОЛОГИЧНОСТЬ И ЭКОНОМИЧНОСТЬ

Технологии Komatsu

Компания Komatsu самостоятельно разрабатывает и производит все основные компоненты, в том числе двигатели, электронное оборудование и компоненты гидравлической системы. Применение эффективных и высокотехнологичных решений, а также возможность их быстрой адаптации под изменяющиеся потребности заказчиков позволяет компании Komatsu добиваться больших успехов в развитии технологий. Для достижения высоких уровней производительности и экологичности компания Komatsu разрабатывает основные компоненты своих машин с привлечением средств тотального контроля качества. Это привело к созданию нового поколения высокопроизводительных и экологически безопасных экскаваторов.



СРЕДСТВА КОМПЛЕКСНОГО УПРАВЛЕНИЯ МАШИНОЙ

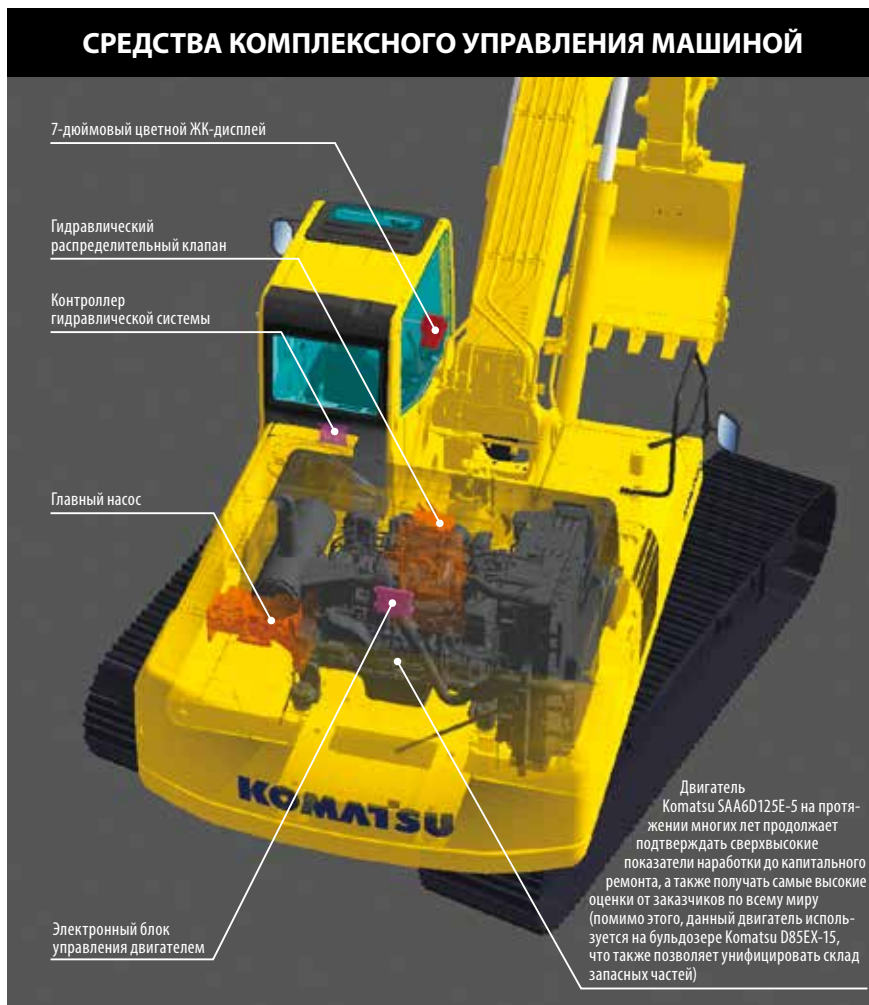

Двигатель Komatsu SAA6D125E-5 на протяжении многих лет продолжает подтверждать сверхвысокие показатели наработки до капитального ремонта, а также получать самые высокие оценки от заказчиков по всему миру (помимо этого, данный двигатель используется на бульдозере Komatsu D85EX-15, что также позволяет унифицировать склад запасных частей)

Высокомощный малотоксичный двигатель

Исключительная мощность и высокая производительность экскаватора PC400-8 обеспечиваются двигателем Komatsu SAA6D125E-5. Он развивает мощность 257 кВт (**349,4 л.с.**), позволяя создавать высокое гидравлическое усилие и улучшенную топливную экономичность. Двигатель SAA6D125E-5 отвечает требованиям нормативов EPA Tier 3 и EU Stage 3A по токсичности отработавших газов и имеет сниженный на 40% выброс оксидов азота. В двигателе SAA6D125E-5 используется предназначенная для тяжелых условий работы система впрыска топлива из общего топливопровода высокого давления (HPCR) с электронным управлением, а также система рециркуляции выхлопных газов.



Низкий уровень шума при работе

Низкий уровень шума обеспечивается за счет использования малошумного двигателя и средств звукоизоляции. Уровень наружного шума отвечает требованиям нормативов EU Stage 2 на допустимый уровень шума.

Улучшенная устойчивость машины

Противовес увеличенной массы обеспечивает исключительную устойчивость и сбалансированность машины.

Предупреждение о работе в режиме холостого хода

Во избежание излишнего расхода топлива на дисплее появляется соответствующее предупреждение, если двигатель работает в режиме холостого хода в течение 5 минут или более.



Экоуказатель для работы в энергосберегающем режиме

Экоуказатель, легко различимый в правой части многофункционального цветного дисплея, предназначен для экологичного и экономичного ведения работ.

Для работы с пониженным содержанием CO₂ в выхлопных газах и эффективным расходом топлива необходимо удерживать стрелку указателя в зеленом диапазоне.



Экоуказатель

Выбор рабочих режимов

Экскаватор PC400-8 имеет пять рабочих режимов (P, E, L, B и ATT). Каждый режим обеспечивает соответствие частоты вращения двигателя и производительности насоса для конкретных задач и условий применения.

Благодаря выбору оптимального режима достигаются наилучшая топливная эффективность и скорость работы гидравлических функций, при которых эксплуатационные характеристики оборудования соответствуют выполняемой работе.



Рабочий режим	Применение	Преимущество
P	Режим повышенной мощности	<ul style="list-style-type: none"> Максимальная производительность/мощность Малая продолжительность рабочих циклов
E	Экономичный режим	<ul style="list-style-type: none"> Оптимальная продолжительность рабочих циклов Повышенная топливная экономичность
L	Грузоподъемный режим	<ul style="list-style-type: none"> Соответствующая скорость навесного оборудования Грузоподъемность экскаватора повышается на 7% за счет повышения гидравлического давления
B	Режим гидромолота	<ul style="list-style-type: none"> Оптимальные частота вращения двигателя, работа гидравлического контура
ATT	Режим навесного оборудования	<ul style="list-style-type: none"> Оптимальная частота вращения двигателя, двухканальный гидравлический контур

Регулируемая колея гусеничного хода (по дополнительному заказу)

- При работе с увеличенной колеей гусеничного хода боковая устойчивость машины существенно повышается.
- Боковая устойчивость машины повышается на 30% (по сравнению с колеей фиксированной ширины).
- При втянутых рамах гусеничной тележки габаритная ширина машины отвечает требованиям большинства местных нормативов на транспортировку.



Высокие показатели усилия резания грунта

При нажатии левой кнопки, которая именуется кнопкой включения максимальной мощности, и ее удержании, эта функция временно (на 8,5 секунд) значительно увеличивает усилие резания грунта, позволяя производить экскавацию самых тяжелых пород.

Максимальное напорное усилие, создаваемое рукоятью (согласно ISO 6015):

200 кН (20,4т) ➔ **214 кН (21,8 т)** (в режиме макс. мощности) **ПОВЫШЕНИЕ на 7%**

Максимальное усилие резания грунта ковшом (согласно ISO 6015):

256 кН (26,1 т) ➔ **275 кН (28,0 т)** (в режиме макс. мощности) **ПОВЫШЕНИЕ на 7%**

Измерено по методике стандарта ISO 6015 при работе в режиме макс. мощности с рукоятью длиной 3 380 мм.

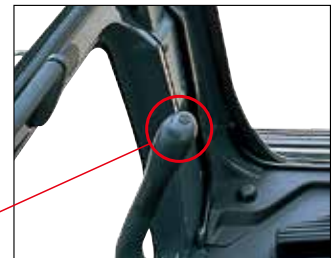

Кнопка макс. мощности

Плавное ведение погрузочных работ

Наличие двух сливных магистралей повышает эффективность работы гидравлической системы. При выпрямлении рукояти часть масла возвращается в бак напрямую, обеспечивая ее плавное перемещение.



Два режима управления стрелой

Режим плавного управления стрелой упрощает выполнение операций по сбору взорванной скальной породы и по зачистке поверхности. Если для повышения эффективности работ по выемке грунта требуется максимальное усилие резания, оператор может перейти в режим повышенной мощности.



Стрела сохраняет плавающее положение и, перемещаясь вверх, уменьшает подъем передней части машины. Это ускоряет сбор взорванной скальной породы и зачистку поверхности.



Увеличивается усилие опускания стрелы, что повышает эффективность рытья траншей треугольного и квадратного профиля в твердом грунте.

При использовании режима плавного управления гидравлическая энергия меньше действует на цилиндры стрелы, следовательно, становится проще выполнять операции по выравниванию, перегрузке хорошо разрыхленного материала, благодаря чему снижаются нагрузка на машину, нагрузка на механизм поворота и вибрационные нагрузки на экскаватор, пальцевые соединения и расход топлива.

КОМФОРТНЫЕ УСЛОВИЯ РАБОТЫ



Кабина с улучшенной звукоизоляцией

Кабина новой конструкции имеет повышенную прочность и отлично поглощает шум. Улучшенные средства звукоизоляции и применение двигателя, гидравлического оборудования и кондиционера с пониженным уровнем шума позволяют значительно снизить уровень шума, производимого машиной.

Высокоэффективные демпфирующие опоры для поглощения вибрационных нагрузок

Кабина экскаватора установлена на вязкостных демпфирующих опорах с увеличенным рабочим ходом и встроенной дополнительной пружиной. Такая новая подвеска кабины в сочетании с основанием повышенной жесткости способствует снижению вибраций сиденья оператора.

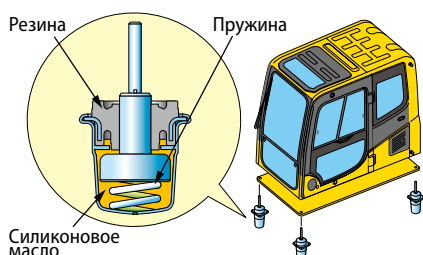

Просторная кабина новой конструкции

В просторной кабине новой конструкции установлено сиденье с наклоняемой спинкой. Высота и продольный наклон сиденья легко регулируются с помощью рычага. Удобное для работы положение подлокотника и консоли можно регулировать. Путем регулировки наклона сиденья с установленным подголовником можно привести в полностью горизонтальное положение.



Герметичная кабина

Кондиционер, воздушный фильтр, а также повышенное давление воздуха в кабине предотвращают проникновение наружной пыли внутрь.

Климат-контроль

Позволяет легко и с высокой точностью регулировать микроклимат в кабине, используя средства управления на большом ЖК-дисплее. Функция двухуровневого управления воздушными потоками обеспечивает подачу прохладного воздуха к лицу оператора, а теплого воздуха к его ногам. Такое оптимальное распределение воздуха позволяет поддерживать комфортные условия работы в кабине в любое время года. Функция дефростера сохраняет прозрачность лобового стекла.

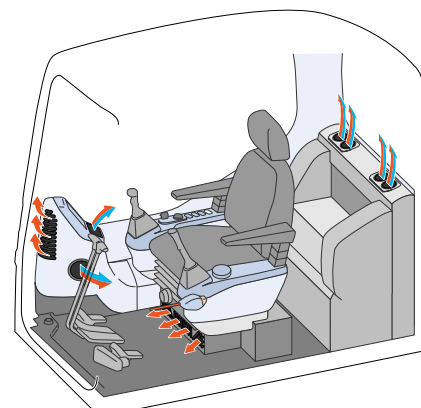

БЕЗОПАСНОСТЬ

Кабина ROPS

Машина снабжена кабиной ROPS, отвечающей требованиям ISO 12117-2, в качестве стандартного оборудования для экскаваторов. Кабина с конструкцией ROPS способна поглощать очень высокие ударные нагрузки, что делает ее исключительно долговечной и ударопрочной. Кроме того, она отвечает требованиям стандарта ISO 10262, предъявляемым к верхним ограждениям (OPG) уровня 1, защищающим от падающих предметов. В сочетании с инерционным ремнем безопасности кабина ROPS защищает оператора в случае опрокидывания машины и от падающих предметов.

КАБИНА С КОНСТРУКЦИЕЙ ROPS



Противоскользящие настилы

Прочные противоскользящие настилы (наждачного типа) обеспечивают безопасное перемещение в любое время года, особенно на обледеневшей поверхности при минусовых температурах.



Рычаг блокировки

Перекрывает подачу гидравлического давления, исключая случайное перемещение оборудования. Функция запуска из нейтрального положения делает запуск двигателя возможным только при включенном рычаге блокировки.



Камера заднего вида

Оператор может видеть зону позади машины на цветном дисплее.



Изображение с камеры заднего вида на дисплее

Перегородка между насосами и моторным отсеком

Перегородка между насосами и моторным отсеком исключает опасность попадания масла на двигатель в случае разрыва гидравлического шланга.



Тепловые ограждения и ограждение вентилятора

Данные ограждения устанавливаются вокруг сильно нагреваемых частей двигателя и привода вентилятора.



Большие рифленые ступеньки и поручни

Большие рифленые ступеньки



Удобные поручни



БОЛЬШОЙ ЖК-ДИСПЛЕЙ



Основные клавиши управления

Функциональные клавиши

Клавиши управления кондиционером

Большой многоязычный ЖК-дисплей

Большой удобный в использовании цветной ЖК-дисплей с высоким разрешением обеспечивает информативность передачи рабочих параметров в любых рабочих условиях. По сравнению с ранее применяемым 7-дюймовым большим ЖК-дисплеем повысились качество изображения и разрешающая способность.

Простые и удобные в применении переключатели. Функциональные клавиши упрощают выполнение многоцелевых операций. Информация на дисплее отображается на 13 языках, включая русский, что позволяет поддерживать работу операторов в различных странах мира.

Индикаторы

- 1 Автоматический замедлитель оборотов двигателя
- 2 Рабочий режим
- 3 Скорость передвижения
- 4 Указатель температуры охлаждающей жидкости двигателя
- 5 Указатель температуры масла гидравлической системы
- 6 Датчик уровня топлива
- 7 Датчик экономичного режима
- 8 Меню функциональных клавиш

Основные клавиши управления

- 1 Автоматический замедлитель оборотов двигателя
- 2 Переключатель рабочих режимов
- 3 Переключатель скорости передвижения
- 4 Выключатель зуммера
- 5 Стеклоочиститель
- 6 Стеклоомыватель ветрового стекла

Система контроля состояния оборудования

Функция контроля

Контроллер отслеживает уровень масла в двигателе, температуру охлаждающей жидкости, степень засорения воздушного фильтра и т.д. Если контроллер обнаруживает неисправность, на ЖК-дисплее отображается код ошибки.

Функция технического обслуживания

При наступлении срока замены масла и фильтров на ЖК-дисплее монитора появляется сообщение о необходимости замены.

Функция сохранения сведений о неисправностях

Для эффективной диагностики неисправностей блок системы контроля сохраняет в памяти данные о неисправностях.





Помогает клиенту управлять парком техники и сокращать расход топлива

Контроль состояния оборудования

Установленный на машине терминал Komtrax, используя беспроводные средства связи, собирает и передает такую информацию, как местоположение машины, выполняемые ею работы, параметры состояния машины и т.п. Вы можете просматривать данные системы Komtrax дистанционно через интерактивные средства связи. Система Komtrax не только предоставляет информацию о вашей машине, но также позволяет через веб-сайт контролировать состояние вашего парка машин.



Месторасположение



Положения передвижения машины



Карта работ

Ежемесячная сводка о состоянии машин

Отчет об энергоэффективности

Система Komtrax предоставляет отчет о работе в энергосберегающем режиме, исходя из эксплуатационных данных, таких как расход топлива, сводные данные по нагрузке и продолжительность работы на холостых оборотах, способствуя принятию решений для выбора эффективного и оптимального режима эксплуатации техники.



Изображение

Оптимальное планирование для эффективной работы

Подробные данные, предоставляемые системой Komtrax, позволяют в любое время и в любом месте эффективно управлять парком машин через веб-сайт. Это способствует принятию оптимальных стратегических решений на каждый день и в долгосрочной перспективе.

Удобный доступ к масляному фильтру двигателя и сливной топливный клапан

Для удобного доступа шуп для измерения уровня масла в двигателе и топливный фильтр расположены с одной стороны. Для улучшения доступа кран для слива топлива вынесен в удобное место.



Кран для слива топлива

Упрощенная очистка радиатора

Поскольку радиатор и маслоохладитель расположены в один ряд, их легко очищать, снимать и устанавливать.

Воздушный фильтр с увеличенным ресурсом для тяжелых условий эксплуатации

Воздушный фильтр по своему ресурсу сопоставим с воздушными фильтрами, используемыми на машинах большой мощности.

Улучшенный воздушный фильтр позволяет продлить срок его службы, предотвращает быстрое засорение фильтра и последующее снижение мощности двигателя.

Надежность фильтра повышается за счет применения материала нового типа, а также использования предочистителя воздуха циклонного типа.



Увеличенный интервал смазки пальцев рабочего оборудования (по дополнительному заказу)

На все пальцы рабочего оборудования, кроме пальцев ковша, по заказу устанавливаются высококачественные втулки и синтетические регулировочные прокладки, что увеличивает интервал их смазки до 500 моточасов.

Оригинальные технические жидкости и фильтры с увеличенным эксплуатационным ресурсом

Используются высокоэффективные фильтрующие материалы и оригинальные масла с увеличенным ресурсом для тяжелых условий эксплуатации. Это увеличивает интервал замены масла и фильтра.



Масляный фильтр гидросистемы

Масло в двигателе и масляный фильтр двигателя	через каждые 500 моточасов
Масло гидравлической системы	через каждые 5 000 моточасов
Масляный фильтр гидравлической системы	через каждые 1 000 моточасов

Топливный бак увеличенной емкости

Топливный бак увеличенной емкости продлевает количество рабочих часов между его заправками. Топливный бак подвергается специальной обработке, предотвращающей образование ржавчины.



НАДЕЖНОСТЬ

Дополнительный фильтр защиты гидравлического контура

Дополнительный фильтр на насосе для защиты от крупных частиц (для исключения случаев распространения по контуру крупных частиц в аварийных ситуациях). Также при засорении фильтра гидромолота и несвоевременной его замене загрязненное масло через байпасный клапан может поступать в насос и приводить к поломкам, данный фильтр также задерживает посторонние частицы от гидромолота и обеспечивает дополнительную надежность для гидравлического контура.

Встроенные фильтры



Высокопрочное рабочее оборудование

Стрела и рукоять изготовлены из толстолистовой стали высокой прочности и имеют усиленное исполнение. Более того, эти конструкции выполнены с большой площадью поперечного сечения, при этом используется минимальное количество сварных швов. Верхняя и нижняя грани стрелы изготовлены из цельного металлического листа без использования сварки. Результатом такого подхода явилось рабочее оборудование, демонстрирующее исключительную долговечность и высокое сопротивление напряжению изгиба и кручения.

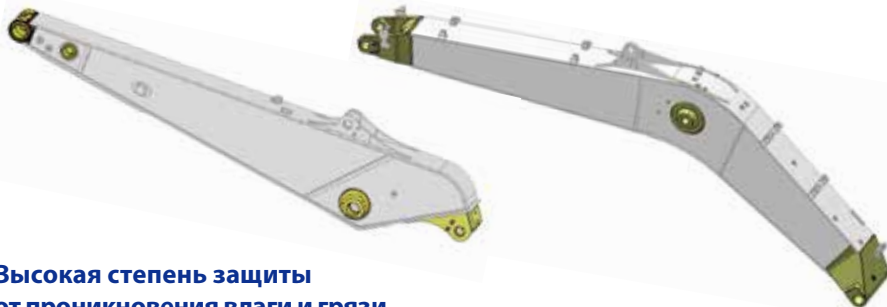

Высокая степень защиты от проникновения влаги и грязи

Компоненты электрической системы с высокой степенью защиты от пыли, влаги и широкого диапазона эксплуатационных температур прошли испытания в тяжелых условиях.

- Контроллер
- Датчики
- Разъемы
- Электропроводка

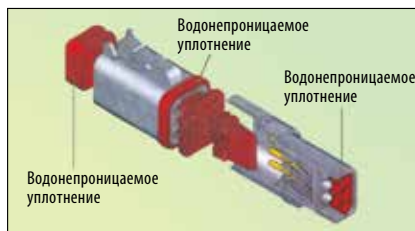

Надежные компоненты

Все основные компоненты машины, такие как: двигатель, гидравлические насосы, гидромоторы и распределительные клапаны, – сконструированы и изготовлены исключительно компанией Komatsu без привлечения сторонних поставщиков. Таким образом, инженеры Komatsu спроектировали основные узлы целенаправленно для определенной модели техники, что позволяет добиться эффективной и согласованной работы двигателя и гидравлической системы, оптимальных настроек, лучшей производительности.

ОБОРУДОВАНИЕ, УСТАНОВЛИВАЕМОЕ ПО ДОПОЛНИТЕЛЬНОМУ ЗАКАЗУ

- Переднее защитное ограждение кабины на полную высоту (уровень 1 по ISO 10262)



- Переднее защитное ограждение кабины на полную высоту (уровень 2 по ISO 10262)



- Дополнительные передние фары
- Козырек на ветровом стекле



- Солнцезащитный козырек



- Верхнее ограждение OPG 2 уровня (по ISO 10262)



- Усиленный нижний щиток рамы гусеничной тележки



ОСОБЕННОСТИ КОНСТРУКЦИИ

Гидравлический контур для навесного оборудования

Для заказа доступны дополнительные гидравлические линии, которые обеспечивают широкий спектр применения различного навесного оборудования.



Удлиненное рабочее оборудование

Машина с оборудованием SLF (Super Long Front) обеспечивает увеличенный вылет рабочей зоны экскаватора. Производительность экскаватора с таким навесным оборудованием значительно повышается при выполнении таких работ, как защитные сооружения рек, углубление дна озер, планировка склонов и перемещение материалов в тех случаях, когда требуется исключительно большой радиус.

Технические характеристики

	PC400LC-8
Радиус копания	19,7 м
Макс. вместимость ковша («с шапкой», по ISO 7451)	0,8 м ³
Длина стрелы	11,1 м
Длина рукояти	8,3 м

Рабочие зоны

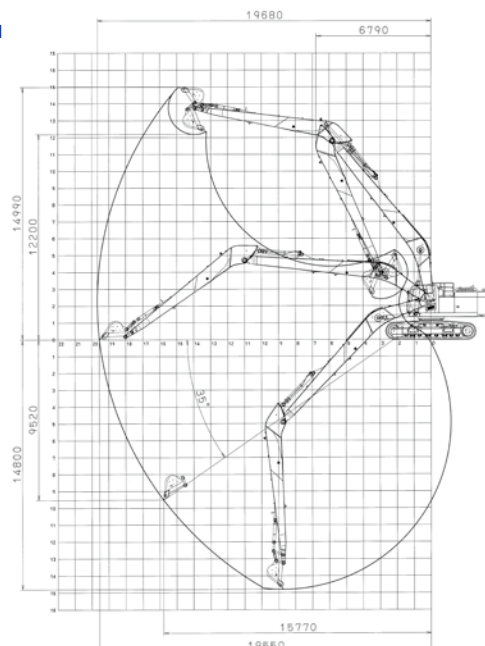

ОРИГИНАЛЬНОЕ НАВЕСНОЕ ОБОРУДОВАНИЕ KOMATSU

Оригинальные ковши Komatsu

Ковш Me (каплевидный)

- Низкое сопротивление при выемке грунта
- Высокая производительность
- Улучшенная устойчивость к абразивному износу
- Высокая топливная экономичность

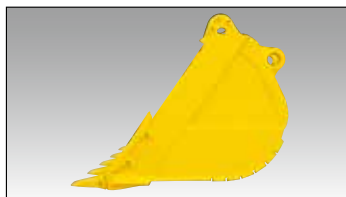

Ковш каплевидной формы



Ковш Me (каплевидной формы)

Особенности [ковша Me] (улучшенная форма и повышенная эффективность ковша)

Усиленный оригинальный ковш с улучшенной проникающей способностью

Новый оптимизированный профиль ковша обеспечивает меньшее сопротивление резанию, в результате производительность значительно возрастает.

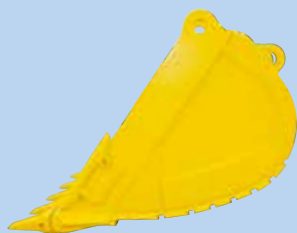

Ковш и рыхлитель специального назначения

Технические характеристики

Тип	Функция	Вместимость ковша («шапкой» по SAE J 296)	Ширина	Изображение
Ковш с рыхлителем	Используется для экскавации скальных пород высокой плотности или твердого глинистого грунта, когда обычные ковши не могут проникать в грунт на необходимую глубину. Возможна также погрузка.	1,10 м ³	1 250 мм	
Однозубый рыхлитель	Рыхлитель используется для подготовки участка перед началом экскавационных работ, когда необходимо произвести рыхление породы в целике или снять дорожное покрытие, также применим для извлечения пней.	—	—	

Оригинальное навесное оборудование Komatsu



Оригинальный гидромолот Komatsu

Гидромолот – навесное устройство, предназначенное для разрушения горных пород и монолитных структур, сноса бетонных сооружений и т.д. Увеличенный объем газовой камеры, высокая степень сжатия газа и поршень с увеличенным ходом создают мощное ударное усилие.

Применение навесных устройств

Применение/ Навесное устройство	Общестроительные работы	Карьерные работы	Снос сооружений	Утилизация промышленных отходов	Производство чугуна	Прокладка коммунальных сетей	Сдача в аренду
Гидромолот	<input type="radio"/>	<input type="radio"/>	<input type="radio"/>	<input type="radio"/>	<input type="radio"/>	<input type="radio"/>	<input type="radio"/>



Техническая поддержка Komatsu

Чтобы поддерживать машину в рабочем состоянии и минимизировать эксплуатационные расходы, дистрибьютор Komatsu готов предоставить полный спектр высококвалифицированной поддержки в течение всего жизненного цикла эксплуатации техники.

Рекомендации по парку машин

Если вы рассматриваете вопрос приобретения новых машин или замены имеющихся машин Komatsu, дистрибьютор Komatsu изучит рабочую площадку заказчика и предоставит подробные рекомендации по подбору оптимального парка машин и их спецификаций для достижения наименьшей стоимости 1 м³ перемещенного материала.



Техническая поддержка продукции

Дистрибьютор Komatsu оказывает оперативную техническую поддержку и обеспечивает высокий коэффициент технической готовности оборудования на протяжении всего жизненного цикла.

Наличие запчастей

Дистрибьютор Komatsu всегда готов ответить на срочные запросы заказчиков и предоставить оригинальные запасные части Komatsu премиального качества.

Техническая поддержка

Служба технической поддержки Komatsu выполняет широкий спектр работ, благодаря этому можно добиться высокого показателя коэффициента технической готовности техники:

- Превентивное техническое обслуживание
- Программа оценки износа деталей по результатам анализа масла (KOWA)
- Работы по проверке ходовой части и т.д.



Служба ремонта и технического обслуживания

Дистрибьютор Komatsu предлагает заказчикам качественные услуги по ремонту и техническому обслуживанию оборудования, используя и внедряя программы, разработанные Komatsu.

ТЕХНИЧЕСКИЕ ХАРАКТЕРИСТИКИ



ДВИГАТЕЛЬ

Модель Komatsu SAA6D125E-5
 Тип с водяным охлаждением, 4-тактный, с прямым впрыском топлива
 Тип всасывания с турбонаддувом и последовательным охлаждением
 Количество цилиндров 6
 Диаметр 125 мм
 Ход поршня 150 мм
 Рабочий объем 11,04 л
 Мощность
 по SAE J1995 полная: 270 кВт (**367,1 л.с.**)
 по ISO 9249/SAE J1349 полезная: 257 кВт (**349,4 л.с.**)
 Номинальная частота вращения 1 900 мин⁻¹
 Тип привода вентилятора для охлаждения радиатора механический
 Регулятор всережимный, электронный
 Отвечает требованиям нормативов U.S. EPA Tier 3 и EU Stage 3A, регламентирующих токсичность отработавших газов.



ГИДРАВЛИЧЕСКАЯ СИСТЕМА

Тип система HydrauMind (Hydraulic Mechanical Intelligence New Design) с закрытым центром, клапанами измерения нагрузки и клапанами компенсации давления
 Количество выбираемых рабочих режимов 4
 Главный насос:
 Тип поршневой, переменной производительности
 Насосы для контуров стрелы, рукояти, ковша, поворотной платформы и передвижения
 Максимальный расход 670 л/мин
 Питание контура управления клапан с автономным понижением давления
 Гидромоторы:
 Передвижение 2 аксиально-поршневых мотора со стояночным тормозом
 Поворот платформы 1 аксиально-поршневой гидромотор с тормозом удержания платформы
 Давление срабатывания разгрузочного клапана:
 Контур рабочего оборудования 37,3 МПа (380 кг/см²)
 Контур передвижения 37,3 МПа (380 кг/см²)
 Контур поворота платформы 27,9 МПа (285 кг/см²)
 Управляющий контур 3,2 МПа (33 кг/см²)
 Гидроцилиндры:
 (Количество цилиндров – внутренний диаметр x ход поршня x диаметр штока)
 Стрела 2 – 160 мм x 1 570 мм x 110 мм
 Рукоять
 Стандартная, кроме рукояти 2,4 м 1 – 185 мм x 1 820 мм x 120 мм
 для рукояти 2,4 м 1 – 185 мм x 1 590 мм x 120 мм
 SE 1 – 185 мм x 1 820 мм x 120 мм
 Ковш
 Стандартный 1 – 160 мм x 1 270 мм x 110 мм
 SE 1 – 185 мм x 1 160 мм x 120 мм



ПРИВОДЫ И ТОРМОЗА

Органы рулевого управления два рычага с педалями
 Тип привода гидростатический
 Максимальное тяговое усилие 330 кН (33 700 кг)
 Преодолеваемый подъем 70%, 35°
 Максимальная скорость передвижения:
 высокая 5,5 км/ч
 (Автоматическое переключение) средняя 4,0 км/ч
 (Автоматическое переключение) низкая 3,0 км/ч
 Рабочий тормоз гидравлическая блокировка
 Стояночный тормоз механический дисковый тормоз



СИСТЕМА ПОВОРОТА ПЛАТФОРМЫ

Тип привода гидростатический
 Редуктор поворота платформы планетарная передача
 Смазка поворотного круга масляная ванна
 Рабочий тормоз гидравлическая блокировка
 Тормоз удержания/блокировки поворота платформы механический дисковый тормоз
 Скорость поворота платформы 9,1 об/мин



ХОДОВАЯ ЧАСТЬ

Центральная рама X-образная рама
 Рама гусеничной тележки коробчатое сечение
 Тип гусеницы герметичная гусеница
 Регулятор натяжения гусеницы гидравлический
 Количество башмаков (с каждой стороны):
 PC400-8 46
 PC400LC-8 49
 Количество поддерживающих катков (с каждой стороны) 2
 Количество опорных катков (с каждой стороны)
 PC400-8 7
 PC400LC-8 8



ЗАПРАВОЧНЫЕ ОБЪЕМЫ (ПРИ ЗАМЕНЕ)

Топливный бак 650 л
 Охлаждающая жидкость 36,0 л
 Двигатель 37,0 л
 Конечная передача (с каждой стороны) 10,5 л
 Механизм поворота платформы 20 л
 Гидробак 248 л



ЭКСПЛУАТАЦИОННАЯ МАССА (ПРИБЛИЗИТЕЛЬНО)

Эксплуатационная масса с учетом односекционной стрелы 7 060 мм, рукояти 3 380 мм, ковша обратной лопаты вместимостью 1,90 м³ (с «шапкой» согласно ISO 7451), номинальных объемов смазочных материалов, охлаждающей жидкости, полностью заправленного топливного бака, оператора и стандартного оборудования.

	PC400-8		PC400LC-8	
	Эксплуатационная масса	Давление на грунт	Эксплуатационная масса	Давление на грунт
Башмаки				
600 мм	41 740 кг	77,8 кПа (0,79 кг/см ²)	42 290 кг	73,3 кПа (0,75 кг/см ²)
700 мм	42 160 кг	67,3 кПа (0,69 кг/см ²)	42 740 кг	63,5 кПа (0,65 кг/см ²)
800 мм	42 590 кг	59,5 кПа (0,61 кг/см ²)	43 200 кг	56,2 кПа (0,57 кг/см ²)

Эксплуатационная масса с учетом односекционной стрелы 6 670 мм, рукояти 2 400 мм, ковша обратной лопаты вместимостью 2,80 м³ (с «шапкой» согласно ISO 7451), номинальных объемов смазочных материалов, охлаждающей жидкости, полностью заправленного топливного бака, оператора и стандартного оборудования.

	PC400-8 (спецификация SE)		PC400LC-8 (спецификация SE)	
	Эксплуатационная масса	Давление на грунт	Эксплуатационная масса	Давление на грунт
Башмаки				
600 мм	42 020 кг	78,3 кПа (0,80 кг/см ²)	42 570 кг	73,8 кПа (0,75 кг/см ²)



РАЗМЕРЫ И РАБОЧИЕ ЗОНЫ

Модель		PC400-8 / PC400LC-8				PC400-8 (спецификация SE) / PC400LC-8 (спецификация SE)
Длина стрелы		7 060 мм				6 670 мм
Длина рукояти		2 400 мм	2 900 мм	3 380 мм	4 000 мм	2 400 мм
A	Габаритная длина	11 905 мм	11 995 мм	11 940 мм	11 950 мм	11 635 мм
B	Опорная длина (в транспортном положении)	8 230 мм / 8 410 мм	7 290 мм / 7 475 мм	6 540 мм / 6 705 мм	6 145 мм / 6 330 мм	7 860 мм
C	Габаритная высота (до верхней точки стрелы)*	3 850 мм	3 745 мм	3 635 мм	3 885 мм	3 665 мм
D	Габаритная ширина	3 430 мм / 3 440 мм				3 430 мм
E	Габаритная высота (до верхней поверхности кабины)*	3 285 мм				3 285 мм
F	Дорожный просвет под противовесом	1 320 мм				1 320 мм
G	Дорожный просвет (минимальный)	555 мм / 550 мм				550 мм
H	Радиус поворота хвостовой части платформы	3 645 мм				3 645 мм
I	Опорная длина гусениц	4 020 мм / 4 350 мм				4 020 мм / 4 350 мм
J	Габаритная длина гусениц	5 055 мм / 5 385 мм				5 055 мм / 5 385 мм
K	Колея гусеничного хода	2 740 мм				2 740 мм
L	Ширина гусеничного хода	3 340 мм / 3 440 мм				3 340 мм
M	Ширина башмака	600 мм / 700 мм				600 мм
N	Высота грунтозацепа	37 мм				37 мм
O	Высота по кабине машины	2 920 мм				2 920 мм
P	Ширина по кабине машины	3 090 мм				3 165 мм
Q	Расстояние от центра вращения до заднего края платформы	3 605 мм				3 605 мм
R	Макс. высота резания грунта	10 310 мм	10 285 мм	10 915 мм	11 025 мм	10 155 мм
S	Макс. высота разгрузки	7 070 мм	7 080 мм	7 565 мм	7 715 мм	6 605 мм
T	Макс. глубина резания грунта	6 845 мм	7 345 мм	7 820 мм	8 445 мм	6 740 мм
U	Макс. глубина вертикальной стенки котлована	5 305 мм	5 700 мм	6 870 мм	7 285 мм	3 810 мм
V	Макс. глубина резания грунта котлована с плоским дном длиной 2440 мм	6 650 мм	7 155 мм	7 680 мм	8 315 мм	6 570 мм
W	Макс. радиус резания грунта на уровне опоры Мин. радиус поворота	11080 мм	11445 мм	12025 мм	12 565 мм	10 975 мм
X	Макс. радиус резания грунта	10 855 мм	11 230 мм	11 820 мм	12 365 мм	10 750 мм
Y	Макс. радиус резания грунта на уровне опоры	4 835 мм	4 810 мм	4 735 мм	4 800 мм	4 470 мм
По SAE 1179	Усилие резания ковшом при макс. мощности.	241 кН 24 600 кг	240 кН 24 500 кг	239 кН 24 400 кг	239 кН 24 400 кг	280 кН 28 600 кг
	Напорное усилие рукояти при макс. мощности	241 кН 24 600 кг	245 кН 25 000 кг	205 кН 20 900 кг	184 кН 18 800 кг	260 кН 26 600 кг
По ISO 6015	Усилие резания ковшом при макс. мощности	277 кН 28 200 кг	276 кН 28 100 кг	275 кН 28 000 кг	270 кН 27 500 кг	308 кН 31 400 кг
	Напорное усилие рукояти при макс. мощности	254 кН 25 900 кг	257 кН 26 200 кг	214 кН 21 800 кг	190 кН 19 400 кг	269 кН 27 400 кг

* С учетом высоты грунтозацепа

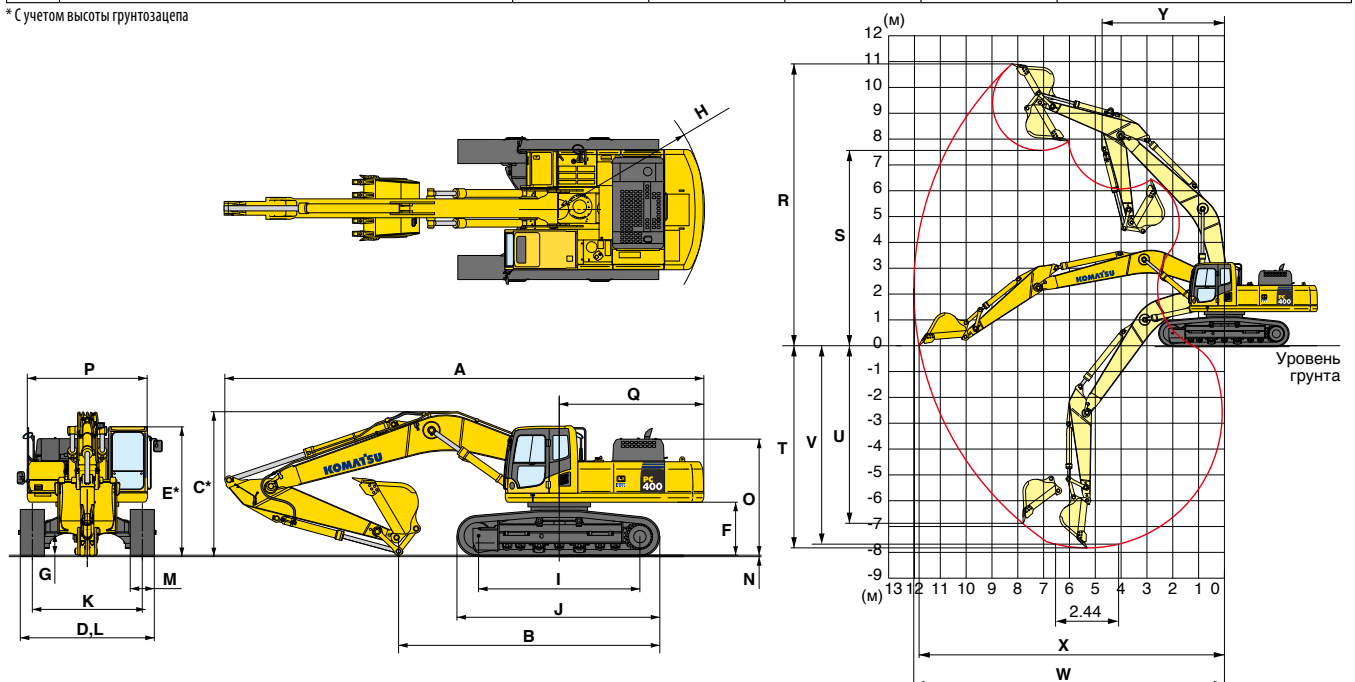



ГРУЗОПОДЪЕМНОСТЬ В РЕЖИМЕ ПОДЪЕМА

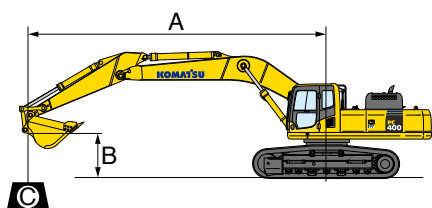

PC400-8

- A: Вылет от центра вращения
- B: Высота подвески ковша
- C: Грузоподъемность
- Cf: Номинальное значение в продольном положении поворотной платформы
- Cs: Номинальное значение в поперечном положении поворотной платформы
- ☉: Номинальное значение при максимальном вылете

PC400-8 Стрела: 7 060 мм Рукьять: 2 400 мм Ковш: 1,90 м³ с «шапкой» по ISO 7451 Башмак: 600 мм с тремя грунтозацепами												
B \ A	☉ МАКС.		9,0 м		7,5 м		6,0 м		4,5 м		3,0 м	
	Cf	Cs	Cf	Cs	Cf	Cs	Cf	Cs	Cf	Cs	Cf	Cs
7,5 м	*11 050 кг	7 950 кг			*11 050 кг	8 450 кг						
6,0 м	9 650 кг	6 450 кг			*11 400 кг	8 250 кг	*13 150 кг	12 050 кг				
4,5 м	8 550 кг	5 650 кг	8 750 кг	5 800 кг	11 850 кг	7 900 кг	*15 150 кг	11 350 кг				
3,0 м	8 000 кг	5 250 кг	8 550 кг	5 600 кг	11 450 кг	7 550 кг	16 450 кг	10 650 кг				
1,5 м	7 850 кг	5 100 кг	8 350 кг	5 450 кг	11 150 кг	7 250 кг	15 850 кг	10 150 кг				
0 м	8 100 кг	5 250 кг	8 250 кг	5 300 кг	10 900 кг	7 050 кг	15 550 кг	9 850 кг				
-1,5 м	8 800 кг	5 700 кг	8 250 кг	5 300 кг	10 850 кг	7 000 кг	15 500 кг	9 800 кг	*18 450 кг	15 600 кг		
-3,0 м	10 350 кг	6 700 кг			10 950 кг	7 100 кг	*15 600 кг	9 950 кг	*19 150 кг	16 000 кг	*18 450 кг	*18 450 кг
-4,5 м	*10 500 кг	9 000 кг					*12 200 кг	10 250 кг	*15 150 кг	*15 150 кг		

PC400-8 Стрела: 7 060 мм Рукьять: 2 900 мм Ковш: 1,90 м³ с «шапкой» по ISO 7451 Башмак: 600 мм с тремя грунтозацепами												
B \ A	☉ МАКС.		9,0 м		7,5 м		6,0 м		4,5 м		3,0 м	
	Cf	Cs	Cf	Cs	Cf	Cs	Cf	Cs	Cf	Cs	Cf	Cs
7,5 м	*10 050 кг	7 200 кг			*10 100 кг	8 500 кг						
6,0 м	8 900 кг	5 900 кг	8 850 кг	5 900 кг	*10 650 кг	8 250 кг						
4,5 м	7 900 кг	5 150 кг	8 650 кг	5 700 кг	*11 600 кг	7 900 кг	*14 150 кг	11 400 кг	*18 550 кг	18 200 кг		
3,0 м	7 400 кг	4 750 кг	8 450 кг	5 500 кг	11 400 кг	7 450 кг	*16 300 кг	10 650 кг				
1,5 м	7 250 кг	4 650 кг	8 200 кг	5 300 кг	11 000 кг	7 100 кг	15 750 кг	10 000 кг				
0 м	7 400 кг	4 700 кг	8 050 кг	5 150 кг	10 750 кг	6 850 кг	15 350 кг	9 650 кг				
-1,5 м	8 000 кг	5 100 кг	8 000 кг	5 100 кг	10 600 кг	6 750 кг	15 200 кг	9 500 кг	*22 650 кг	15 250 кг		
-3,0 м	9 250 кг	5 900 кг			10 650 кг	6 800 кг	15 300 кг	9 600 кг	*20 350 кг	15 450 кг	*22 050 кг	*22 050 кг
-4,5 м	*10 550 кг	7 700 кг			*9 350 кг	7 050 кг	*13 300 кг	9 900 кг	*16 700 кг	15 650 кг	*19 650 кг	*19 650 кг

PC400-8 Стрела: 7 060 мм Рукьять: 3 380 мм Ковш: 1,90 м³ с «шапкой» по ISO 7451 Башмак: 600 мм с тремя грунтозацепами												
B \ A	☉ МАКС.		9,0 м		7,5 м		6,0 м		4,5 м		3,0 м	
	Cf	Cs	Cf	Cs	Cf	Cs	Cf	Cs	Cf	Cs	Cf	Cs
7,5 м	*6 800 кг	6 250 кг										
6,0 м	*6 800 кг	5 250 кг	9 050 кг	6 100 кг	*10 150 кг	8 500 кг						
4,5 м	*7 000 кг	4 700 кг	8 850 кг	5 900 кг	*11 200 кг	8 100 кг	*13 450 кг	11 750 кг				
3,0 м	6 750 кг	4 350 кг	8 600 кг	5 650 кг	11 650 кг	7 700 кг	*15 750 кг	11 000 кг	*21 600 кг	17 150 кг		
1,5 м	6 600 кг	4 250 кг	8 350 кг	5 450 кг	11 200 кг	7 300 кг	16 100 кг	10 300 кг	*16 950 кг	15 850 кг		
0 м	6 750 кг	4 300 кг	8 150 кг	5 250 кг	10 900 кг	7 050 кг	15 600 кг	9 850 кг	*17 000 кг	15 350 кг		
-1,5 м	7 200 кг	4 600 кг	8 050 кг	5 150 кг	10 750 кг	6 850 кг	15 350 кг	9 650 кг	*22 700 кг	15 350 кг		
-3,0 м	8 150 кг	5 250 кг	8 100 кг	5 200 кг	10 700 кг	6 850 кг	15 400 кг	9 700 кг	*21 800 кг	15 500 кг	*18 600 кг	*18 600 кг
-4,5 м	*9 850 кг	6 500 кг			10 850 кг	7 000 кг	*14 500 кг	9 900 кг	*18 550 кг	15 850 кг	*23 300 кг	*23 300 кг
-6,0 м	*8 800 кг	*8 800 кг					*10 150 кг	*10 150 кг	*13 350 кг	*13 350 кг		

PC400-8 Стрела: 7 060 мм Рукьять: 4 000 мм Ковш: 1,60 м³ с «шапкой» по ISO 7451 Башмак: 600 мм с тремя грунтозацепами														
B \ A	☉ МАКС.		10,5 м		9,0 м		7,5 м		6,0 м		4,5 м		3,0 м	
	Cf	Cs	Cf	Cs	Cf	Cs	Cf	Cs	Cf	Cs	Cf	Cs	Cf	Cs
7,5 м	*5 850 кг	5 600 кг			*8 550 кг	6 350 кг								
6,0 м	*5 800 кг	4 800 кг			*8 800 кг	6 250 кг								
4,5 м	*6 000 кг	4 300 кг	6 800 кг	4 450 кг	9 000 кг	6 000 кг	*10 500 кг	8 300 кг						
3,0 м	6 250 кг	4 000 кг	6 650 кг	4 350 кг	8 700 кг	5 750 кг	*11 800 кг	7 850 кг	*14 700 кг	11 250 кг	*20 750 кг	17 700 кг		
1,5 м	6 100 кг	3 900 кг	6 500 кг	4 200 кг	8 400 кг	5 500 кг	11 300 кг	7 400 кг	16 250 кг	10 450 кг	*23 300 кг	16 150 кг		
0 м	6 200 кг	3 950 кг	6 400 кг	4 050 кг	8 200 кг	5 250 кг	10 950 кг	7 050 кг	15 650 кг	9 900 кг	*20 450 кг	15 350 кг		
-1,5 м	6 550 кг	4 150 кг	6 300 кг	4 000 кг	8 050 кг	5 150 кг	10 700 кг	6 850 кг	15 300 кг	9 600 кг	*23 250 кг	15 050 кг	*11 150 кг	*11 150 кг
-3,0 м	7 300 кг	4 650 кг			8 000 кг	5 100 кг	10 600 кг	6 750 кг	15 200 кг	9 500 кг	*22 850 кг	15 150 кг	*19 200 кг	*19 200 кг
-4,5 м	8 750 кг	5 600 кг					10 700 кг	6 850 кг	15 300 кг	9 650 кг	*20 200 кг	15 400 кг	*24 850 кг	*24 850 кг
-6,0 м	*9 150 кг	7 650 кг					*8 250 кг	7 150 кг	*12 250 кг	10 000 кг	*15 850 кг	15 750 кг	*20 300 кг	*20 300 кг

*Значение нагрузки ограничивается усилием, развиваемым гидравлической системой, а не устойчивостью машины. Номинальные значения приводятся согласно SAE J1097. Номинальные значения нагрузки не превышают 87% грузоподъемности, создаваемой гидравлической системой, или 75% опрокидывающей нагрузки.



ГРУЗОПОДЪЕМНОСТЬ В РЕЖИМЕ ПОДЪЕМА

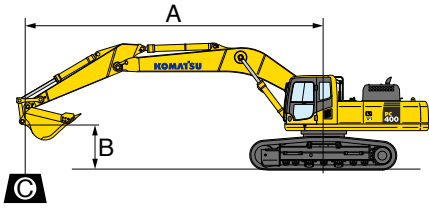

PC400LC-8

- A: Вылет от центра вращения
- B: Высота подвески ковша
- C: Грузоподъемность
- Cf: Номинальное значение в продольном положении поворотной платформы
- Cs: Номинальное значение в поперечном положении поворотной платформы
- ⊙: Номинальное значение при максимальном вылете

PC400LC-8 Стрела: 7 060 мм Рукоть: 2 400 мм Ковш: 1,90 м³ с «шапкой» по ISO 7451 Башмак: 700 мм с тремя грунтозацепами												
B \ A	⊙ МАКС.		9,0 м		7,5 м		6,0 м		4,5 м		3,0 м	
	Cf	Cs	Cf	Cs	Cf	Cs	Cf	Cs	Cf	Cs	Cf	Cs
7,5 м	*11 050 кг	8 200 кг			*11 050 кг	8 700 кг						
6,0 м	*10 800 кг	6 700 кг			*11 400 кг	8 550 кг	*13 150 кг	12 400 кг				
4,5 м	9 800 кг	5 850 кг	10 000 кг	6 000 кг	*12 300 кг	8 200 кг	*15 150 кг	11 700 кг				
3,0 м	9 200 кг	5 450 кг	9 800 кг	5 800 кг	13 200 кг	7 800 кг	*17 200 кг	11 000 кг				
1,5 м	9 050 кг	5 300 кг	9 600 кг	5 650 кг	12 850 кг	7 500 кг	*18 200 кг	10 450 кг				
0 м	9 300 кг	5 450 кг	9 500 кг	5 550 кг	12 650 кг	7 300 кг	18 150 кг	10 200 кг				
-1,5 м	10 150 кг	5 900 кг	9 500 кг	5 550 кг	12 550 кг	7 250 кг	*17 400 кг	10 150 кг	*18 450 кг	16 100 кг		
-3,0 м	*11 200 кг	6 950 кг			*12 100 кг	7 350 кг	*15 600 кг	10 300 кг	*19 150 кг	16 500 кг	*18 450 кг	*18 450 кг
-4,5 м	*10 500 кг	9 300 кг					*12 200 кг	10 600 кг	*15 150 кг	*15 150 кг		

PC400LC-8 Стрела: 7 060 мм Рукоть: 2 900 мм Ковш: 1,90 м³ с «шапкой» по ISO 7451 Башмак: 700 мм с тремя грунтозацепами												
B \ A	⊙ МАКС.		9,0 м		7,5 м		6,0 м		4,5 м		3,0 м	
	Cf	Cs	Cf	Cs	Cf	Cs	Cf	Cs	Cf	Cs	Cf	Cs
7,5 м	*10 050 кг	7 400 кг			*10 100 кг	8 750 кг						
6,0 м	*9 900 кг	6 100 кг	*9 800 кг	6 100 кг	*10 650 кг	8 550 кг						
4,5 м	9 100 кг	5 350 кг	9 950 кг	5 900 кг	*11 600 кг	8 150 кг	*14 150 кг	11 750 кг	*18 550 кг	*18 550 кг		
3,0 м	8 500 кг	4 950 кг	9 700 кг	5 700 кг	*12 700 кг	7 700 кг	*16 300 кг	11 000 кг				
1,5 м	8 350 кг	4 800 кг	9 500 кг	5 500 кг	12 750 кг	7 350 кг	*17 650 кг	10 350 кг				
0 м	8 550 кг	4 900 кг	9 300 кг	5 350 кг	12 450 кг	7 100 кг	*17 900 кг	10 000 кг				
-1,5 м	9 250 кг	5 300 кг	9 250 кг	5 300 кг	12 300 кг	7 000 кг	*17 450 кг	9 850 кг	*22 650 кг	15 750 кг		
-3,0 м	10 700 кг	6 150 кг			12 350 кг	7 050 кг	*16 050 кг	9 950 кг	*20 350 кг	16 000 кг	*22 050 кг	*22 050 кг
-4,5 м	*10 550 кг	7 950 кг			*9 350 кг	7 300 кг	*13 300 кг	10 250 кг	*16 700 кг	16 150 кг	*19 650 кг	*19 650 кг

PC400LC-8 Стрела: 7 060 мм Рукоть: 3 380 мм Ковш: 1,90 м³ с «шапкой» по ISO 7451 Башмак: 700 мм с тремя грунтозацепами												
B \ A	⊙ МАКС.		9,0 м		7,5 м		6,0 м		4,5 м		3,0 м	
	Cf	Cs	Cf	Cs	Cf	Cs	Cf	Cs	Cf	Cs	Cf	Cs
7,5 м	*6 800 кг	6 450 кг										
6,0 м	*6 800 кг	5 450 кг	*9 400 кг	6 300 кг	*10 150 кг	8 750 кг						
4,5 м	*7 000 кг	4 850 кг	*9 900 кг	6 100 кг	*11 200 кг	8 350 кг	*13 450 кг	12 050 кг				
3,0 м	*7 400 кг	4 550 кг	9 900 кг	5 850 кг	*12 400 кг	7 950 кг	*15 750 кг	11 300 кг	*21 600 кг	17 650 кг		
1,5 м	7 650 кг	4 400 кг	9 650 кг	5 650 кг	12 950 кг	7 550 кг	*17 450 кг	10 650 кг	*16 950 кг	16 350 кг		
0 м	7 800 кг	4 500 кг	9 450 кг	5 450 кг	12 600 кг	7 300 кг	*18 050 кг	10 200 кг	*17 000 кг	15 850 кг		
-1,5 м	8 350 кг	4 800 кг	9 350 кг	5 400 кг	12 450 кг	7 150 кг	*17 900 кг	10 000 кг	*22 700 кг	15 850 кг		
-3,0 м	9 450 кг	5 450 кг	9 350 кг	5 400 кг	12 450 кг	7 100 кг	*16 800 кг	10 050 кг	*21 800 кг	16 000 кг	*18 600 кг	*18 600 кг
-4,5 м	*9 850 кг	6 750 кг			*11 050 кг	7 300 кг	*14 500 кг	10 250 кг	*18 550 кг	16 350 кг	*23 300 кг	*23 300 кг
-6,0 м	*8 800 кг	*8 800 кг					*10 150 кг	*10 150 кг	*13 350 кг	*13 350 кг		

PC400LC-8 Стрела: 7 060 мм Рукоть: 4 000 мм Ковш: 1,60 м³ с «шапкой» по ISO 7451 Башмак: 700 мм с тремя грунтозацепами														
B \ A	⊙ МАКС.		10,5 м		9,0 м		7,5 м		6,0 м		4,5 м		3,0 м	
	Cf	Cs	Cf	Cs	Cf	Cs	Cf	Cs	Cf	Cs	Cf	Cs	Cf	Cs
7,5 м	*5 850 кг	5 800 кг			*8 550 кг	6 550 кг								
6,0 м	*5 800 кг	4 950 кг			*8 800 кг	6 450 кг								
4,5 м	*6 000 кг	4 450 кг	7 800 кг	4 650 кг	*9 350 кг	6 250 кг	*10 500 кг	8 550 кг						
3,0 м	*6 300 кг	4 150 кг	7 700 кг	4 500 кг	10 000 кг	5 950 кг	*11 800 кг	8 100 кг	*14 700 кг	11 550 кг	*20 750 кг	18 200 кг		
1,5 м	*6 850 кг	4 050 кг	7 500 кг	4 350 кг	9 700 кг	5 700 кг	*12 950 кг	7 650 кг	*16 750 кг	10 800 кг	*23 300 кг	16 650 кг		
0 м	7 200 кг	4 100 кг	7 400 кг	4 250 кг	9 450 кг	5 500 кг	12 650 кг	7 300 кг	*17 800 кг	10 250 кг	*20 450 кг	15 850 кг		
-1,5 м	7 600 кг	4 350 кг	7 350 кг	4 200 кг	9 300 кг	5 350 кг	12 400 кг	7 100 кг	17 850 кг	9 950 кг	*23 250 кг	15 600 кг	*11 150 кг	*11 150 кг
-3,0 м	8 450 кг	4 850 кг			9 300 кг	5 300 кг	12 300 кг	7 000 кг	*17 250 кг	9 850 кг	*22 850 кг	15 650 кг	*19 200 кг	*19 200 кг
-4,5 м	*9 550 кг	5 800 кг					*12 050 кг	7 100 кг	*15 550 кг	10 000 кг	*20 200 кг	15 950 кг	*24 850 кг	*24 850 кг
-6,0 м	*9 150 кг	7 950 кг					*8 250 кг	7 400 кг	*12 250 кг	10 350 кг	*15 850 кг	*15 850 кг	*20 300 кг	*20 300 кг

* Значение нагрузки ограничивается усилием, развиваемым гидравлической системой, а не устойчивостью машины. Номинальные значения приводятся согласно SAE J1097. Номинальные значения нагрузки не превышают 87% грузоподъемности, создаваемой гидравлической системой, или 75% опрокидывающей нагрузки.



ГРУЗОПОДЪЕМНОСТЬ В РЕЖИМЕ ПОДЪЕМА

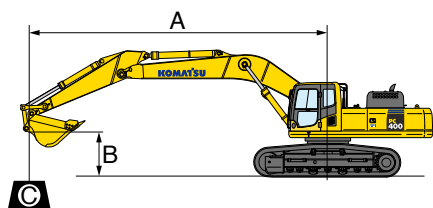

PC400-8 SE (спецификация SE)

- A: Вылет от центра вращения
- B: Высота подвески ковша
- C: Грузоподъемность
- Cf: Номинальное значение в продольном положении поворотной платформы
- Cs: Номинальное значение в поперечном положении поворотной платформы
- ☉: Номинальное значение при максимальном вылете

PC400-8		Стрела: 6 670 мм		Рукоять: 2 400 мм		Ковш Ме: 2,80 м³ с «шапкой» по ISO 7451		Башмак: 600 мм с тремя грунтозацепами					
B	A	☉ МАКС.		9,0 м		7,5 м		6,0 м		4,5 м		3,0 м	
		Cf	Cs	Cf	Cs	Cf	Cs	Cf	Cs	Cf	Cs	Cf	Cs
7,5 м		*10 850 кг	8 200 кг										
6,0 м		9 950 кг	6 400 кг			*11 050 кг	7 800 кг	*12 700 кг	11 750 кг				
4,5 м		8 650 кг	5 450 кг			11 550 кг	7 450 кг	*14 400 кг	11 050 кг	*19 050 кг	17 900 кг		
3,0 м		8 000 кг	5 000 кг	8 050 кг	5 050 кг	11 050 кг	7 000 кг	16 000 кг	10 250 кг				
1,5 м		7 800 кг	4 800 кг	7 850 кг	4 850 кг	10 750 кг	6 700 кг	15 500 кг	9 550 кг				
0 м		8 050 кг	4 950 кг	7 750 кг	4 750 кг	10 500 кг	6 450 кг	15 100 кг	9 200 кг	*22 450 кг	14 150 кг		
-1,5 м		8 900 кг	5 450 кг			10 400 кг	6 400 кг	15 000 кг	9 150 кг	*20 500 кг	14 800 кг	*20 000 кг	*20 000 кг
-6,0 м													

* Значение нагрузки ограничивается усилием, развиваемым гидравлической системой, а не устойчивостью машины. Номинальные значения приводятся согласно SAE J1097. Номинальные значения нагрузки не превышают 87% грузоподъемности, создаваемой гидравлической системой, или 75% опрокидывающей нагрузки.

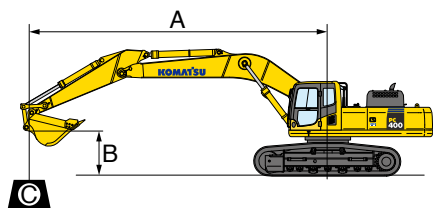

PC400LC-8 SE (спецификация SE)

- A: Вылет от центра вращения
- B: Высота подвески ковша
- C: Грузоподъемность
- Cf: Номинальное значение в продольном положении поворотной платформы
- Cs: Номинальное значение в поперечном положении поворотной платформы
- ☉: Номинальное значение при максимальном вылете

PC400LC-8		Стрела: 6 670 мм		Рукоять: 2 400 мм		Ковш Ме: 2,80 м³ с «шапкой» по ISO 7451		Башмак: 700 мм с тремя грунтозацепами					
B	A	☉ МАКС.		9,0 м		7,5 м		6,0 м		4,5 м		3,0 м	
		Cf	Cs	Cf	Cs	Cf	Cs	Cf	Cs	Cf	Cs	Cf	Cs
7,5 м		*10 850 кг	8 500 кг										
6,0 м		*10 600 кг	6 650 кг			*11 050 кг	8 100 кг	*12 700 кг	12 150 кг				
4,5 м		10 050 кг	5 700 кг			*11 750 кг	7 700 кг	*14 400 кг	11 400 кг	*19 050 кг	18 450 кг		
3,0 м		9 350 кг	5 200 кг	9 450 кг	5 250 кг	*12 550 кг	7 250 кг	*16 150 кг	10 600 кг				
1,5 м		9 150 кг	5 050 кг	9 250 кг	5 050 кг	12 550 кг	7 000 кг	*17 050 кг	9 950 кг				
0 м		9 450 кг	5 200 кг	9 100 кг	5 000 кг	12 300 кг	6 750 кг	*17 000 кг	9 600 кг	*22 450 кг	14 700 кг		
-1,5 м		10 450 кг	5 700 кг			*12 250 кг	6 700 кг	*16 050 кг	9 500 кг	*20 500 кг	15 350 кг	*20 000 кг	*20 000 кг
-6,0 м													

* Значение нагрузки ограничивается усилием, развиваемым гидравлической системой, а не устойчивостью машины. Номинальные значения приводятся согласно SAE J1097. Номинальные значения нагрузки не превышают 87% грузоподъемности, создаваемой гидравлической системой, или 75% опрокидывающей нагрузки.



СТАНДАРТНОЕ ОБОРУДОВАНИЕ

ДВИГАТЕЛЬ:

- Автоматическая система прогрева двигателя
- Предохранитель от коррозии
- Фильтр предварительной очистки воздуха на впуск циклонного типа
- Воздушный фильтр сухого типа с двойным фильтрующим элементом
- Двигатель Komatsu SAA6D125E-5
- Система защиты двигателя от перегрева
- Фильтр грубой очистки топлива (с отделителем воды)
- Радиатор и маслоохладитель с пылезащитной сеткой

ЭЛЕКТРООБОРУДОВАНИЕ:

- Генератор, 24 В/60 А
- Автоматический замедлитель оборотов двигателя
- Аккумуляторные батареи, 2 x 12 В/180 А·ч
- Четыре рабочие фары (на стреле, с правой стороны и две на кабине)

ГИДРАВЛИЧЕСКАЯ СИСТЕМА:

- Клапан удержания стрелы
- Система максимального повышения мощности
- Клапан пропорционального регулирования давления (PPC) гидравлической системы управления
- Два режима управления стрелой
- Система выбора рабочего режима

ХОДОВАЯ ЧАСТЬ:

- Гидравлические регуляторы натяжения гусениц (с каждой стороны)
- Опорный каток
 - PC400-8, 7 с каждой стороны
 - PC400LC-8, 8 с каждой стороны
- Нижний щиток рамы гусеничной тележки

РАБОЧИЕ УСЛОВИЯ ОПЕРАТОРА:

- Большой многоязычный ЖК-дисплей
- Зеркала заднего вида (правое и левое)
- Кабина ROPS (согласно ISO 12117-2)
- Ремень безопасности, инерционный
- Принадлежности кабины
 - козырек на ветровом стекле
 - солнцезащитный козырек
- Сиденье с подвеской
- Камера заднего вида
- Функция подогрева сиденья оператора

ПРОЧЕЕ ОБОРУДОВАНИЕ:

- Противовес, 9 220 кг
- Электрический звуковой сигнал
- Задний отражатель
- Противоскользящие настилы
- Сигнал предупреждения о передвижении

ОГРАЖДЕНИЯ И КРЫШКИ:

- Защитное ограждение вентилятора
- Защитное направляющее ограждение гусеницы, центральная секция



ОБОРУДОВАНИЕ, УСТАНОВЛИВАЕМОЕ ПО ДОПОЛНИТЕЛЬНОМУ ЗАКАЗУ

ГИДРАВЛИЧЕСКАЯ СИСТЕМА:

- Гидролиния одноконтурная
- Гидролиния двухконтурная

ХОДОВАЯ ЧАСТЬ:

- Башмаки:
 - 660 мм с одним грунтозацепом
 - 600 мм с двумя грунтозацепами
 - 700 мм с тремя грунтозацепами
 - 800 мм с тремя грунтозацепами
- Защитные щитки опорных катков (на всю длину)
- Регулируемая колея гусеничного хода

РАБОЧИЕ УСЛОВИЯ ОПЕРАТОРА:

- Верхнее ограждение с болтовым креплением (верхняя защита оператора уровня 2 (OPG) (по стандарту ISO 10262)
- Переднее ограждение кабины
 - защитное ограждение на полную высоту (защита оператора уровня 1) (по стандарту ISO 10262)
 - Защитное ограждение на полную высоту (защита оператора уровня 2) (по стандарту ISO 10262)
 - Защитное ограждение на половину высоты

РАБОЧЕЕ ОБОРУДОВАНИЕ:

- Рукояти
 - Рукоять 2 400 мм в сборе
 - Рукоять SE 2 400 мм в сборе
 - Рукоять 2 900 мм в сборе
 - Рукоять 3 380 мм в сборе
 - Рукоять 4 000 мм в сборе
- Стрелы
 - 7 060 мм
 - Стрела SE 6 670 мм в сборе
- Исполнение прямая лопата
- Увеличенные интервалы смазки втулок рабочего оборудования

ПРОЧЕЕ ОБОРУДОВАНИЕ:

- Электрический шприц для консистентной смазки
- Насос для заправки топливом

KOMATSU